

## KANAI'S RAISING FILLET

We are producing all kinds of card clothing. These raising fillets are very popular in Japan and many other countries all over the world. Efforts are also made for the accumulation of technical data and information on processing of various kinds of fabrics. Being equipped with test machines for raising, we are prepared to carry out raising tests requested by our customers.

### 金井の起毛針布

当社は、永年の経験と最新の技術をもって、さまざまな織物の加工に供するためのあらゆる針布を製造し、国内はもとより、世界各国で広く採用されております。生産方式は原線・基布からの一貫生産を行っており、厳選した素材と高水準な製造技術によって、品質・性能共に高い評価をいただいております。また、各種の起毛加工に関する技術資料および情報などの蓄積、テスト用起毛機による起毛テスト、各位からの依頼テストなども行っております。

### 金井公司的起绒针布

本公司，运用累年的经验和最新的技术，制造加工各种织物所用的针布。本公司的产品，不仅在国内，还为世界各国广泛采用。生产方式为从原线，底布到成品进行一条龙生产，经过严格挑选的材料和高水平的制造技术，使得改产品在品质和性能两方面都博得极高的评价。另外，收集有关各种起绒加工的技术资料及信息等，使用试验用起绒机进行起绒试验，还接受客户的委托试验等。

## RAISING FILLET / 起毛針布 / 起绒针布

### No.1 Raising Fillet / 1号針布 / 1号起绒针布 RA-1

**For cotton, synthetic fabrics, knit, blanket**

綿、合織織物、ニット、毛布用

棉，合成纤维织物，编织物，毛布用

This is the standard raising fillet used for a variety of different applications such as blanket, wool fabrics and synthetic fabrics.

毛布、毛織物、綿織物、合織の起毛に用いられている最も標準的な針布です。

适用于毛毯，毛织物，棉织物，合成纤维的起绒时最标准的针布。

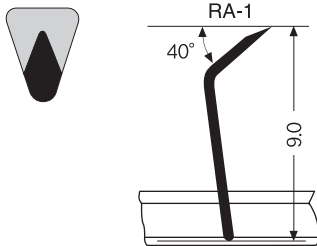

#### SPECIFICATIONS / 仕様 / 规格

Foundation / 基布 / 底布	R3
Width of foundation / 基布幅 / 底布宽度	23mm
Wire No. / 線番 / 钢丝号	# 27/31
Number of point / 針頭数 / 针尖数	310 / (25.4mm) <sup>2</sup>
Total height / 総高 / 总高	9.5mm

### No.2 Raising Fillet / 2号針布 / 2号起绒针布 RA-2

**For knit, cotton fabrics**

ニット、綿織物用

编织物，棉织物用

This raising fillet have strong raising effect, and the most suitable for high & heavy production.

起毛の作用が強く、荒起毛に適した針布です。

起毛作用强，适于粗起绒的针布。

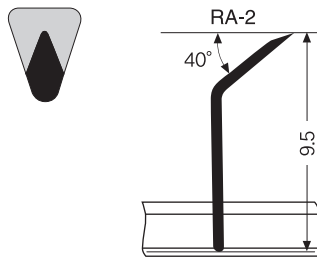

#### SPECIFICATIONS / 仕様 / 规格

Foundation / 基布 / 底布	R3
Width of foundation / 基布幅 / 底布宽度	23mm
Wire No. / 線番 / 钢丝号	# 27/31
Number of point / 針頭数 / 针尖数	310 / (25.4mm) <sup>2</sup>
Total height / 総高 / 总高	10.0mm

### No.3 Raising Fillet / 3号針布 / 3号起绒针布 RA-3

**For wool fabrics, knit, cloth fabrics**

毛織物、ニット、織物用

毛织物，编织物，针织物用

This is the raising fillet used for finishing of wool fabric and cotton flannel and the action to the cloth is soft.

The finish is denser and is most suitable for suit cloth.

毛織物に用いられる針布で布にやわらかく作用します。

起毛の仕上がりが緻密となり、婦人服地などの紡毛織物などには最適です。

适用于毛织物等的针布，其起绒作用柔和。

因起绒细密，最适用于女式衣料等纺毛织物等。

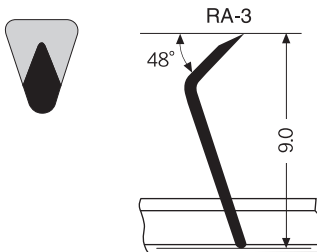

#### SPECIFICATIONS / 仕様 / 规格

Foundation / 基布 / 底布	R3
Width of foundation / 基布幅 / 底布宽度	23mm
Wire No. / 線番 / 钢丝号	# 28/32
Number of point / 針頭数 / 针尖数	330 / (25.4mm) <sup>2</sup>
Total height / 総高 / 总高	9.5mm

## Finish Raising / 仕上用針布 / 精加工起絨針布 RA-10/RA-11/RA-12/RA-13/RA-14/RA-15

For finishing of wool and synthetic fabrics

毛合織仕上用

毛合成纤维精加工用

The fillet have large number of point, and designed for the finish of short fluff and dense feeling.

針頭数を多くし、毛羽が短く、密度の大きい良好な風合の起毛ができるように設計された起毛針布です。

針尖数多，是设计为能够实现毛羽短，密度大，感触良好的起絨效果的針布。

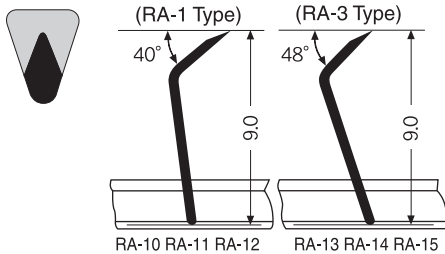

### SPECIFICATIONS / 仕様 / 規格

Foundation / 基布 / 底布	R3
Width of foundation / 基布幅 / 底布寬度	23mm
Wire No. / 線番 / 鋼絲號	# 28/32
Number of point / 針頭數 / 針尖數	350, 370, 390 / (25.4mm) <sup>2</sup>
Total height / 總高 / 總高	9.5mm

## Loop Raising / ループ針布 / 絨圈型起絨針布 RA-22(C.P.R.) RA-23(P.R.)

For nylon and polyester tricot

トリコットループ用

特里科经编织物起圈用

This is the fillet for loop raising of polyester tricot.

Even raising of loops is possible with less damage to the fiber thus the quality of raising can be improved.

ポリエステルトリコットをループ状に起毛する針布です。

均一な起毛ループが得られ、纖維損傷が少なく、起毛品質の向上が図れます。

是作为将聚酯的特里科经编织物以圈状起絨而开发的絨圈起絨針布，

可获得均匀的起絨线圈，纖維损伤少，提高起絨质量。

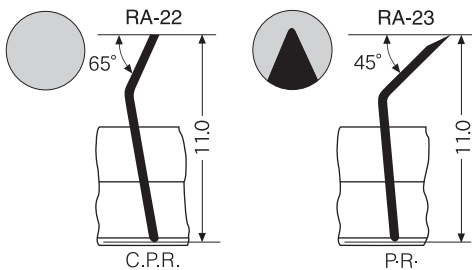

### SPECIFICATIONS / 仕様 / 規格

Foundation / 基布 / 底布	F5
Width of foundation / 基布幅 / 底布寬度	23mm
Wire No. / 線番 / 鋼絲號	# 33(C.P.R.), # 31(P.R.)
Number of point / 針頭數 / 針尖數	220 / (25.4mm) <sup>2</sup> (C.P.R.), 280 / (25.4mm) <sup>2</sup> (P.R.)
Total height / 總高 / 總高	11.5mm

## Toughcut Raising Fillet / タフカット® 起毛針布 / 堅韌割型起絨針布 RA-85

For cutting tricot

トリコットカット用

特里科经编织物割絨用

By using the combination of tough foundation and diamond shaped wire, our RA-85 makes more effective cut raising possible.

剛性の高い基布と菱形断面の針布線の組合せにより効率の高いカット起毛が可能です。

通过韧性高的底布和菱形截面钢丝来组合的針布，使高效率割絨起絨实现可能。

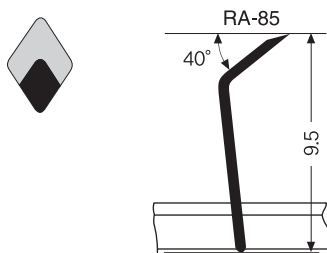

### SPECIFICATIONS / 仕様 / 規格

Foundation / 基布 / 底布	TV5
Width of foundation / 基布幅 / 底布寬度	23mm
Wire No. / 線番 / 鋼絲號	No.2
Number of point / 針頭數 / 針尖數	250 / (25.4mm) <sup>2</sup>
Total height / 總高 / 總高	10.0mm

## RF type Raising Fillet / RF型起毛針布 / RF型起絨針布 RF-1/RF-2/RF-3/RF-11/RF-12/RF-21/RF-22/RF-31/RF-32

### For suede finishing

スエード調仕上用

仿麂皮织物风格的精加工用

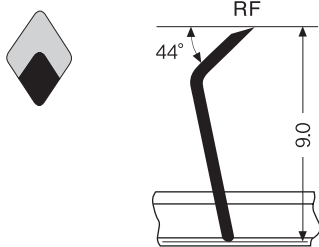

This is used for the suede finishing on short and dense fibres.

毛足が短く、毛羽密度の高いスエード調に仕上げるために最適な針布です。

最合適作为毛根短 毛羽密度高的仿麂皮织物风格的起絨針布。

### SPECIFICATIONS / 仕様 / 规格

Foundation / 基布 / 底布	R3
Width of foundation / 基布幅 / 底布宽度	23mm
Wire No. / 線番 / 鋼絲号	No.2 ~ No.4
Number of point / 針頭数 / 針尖数	330, 350, 370 / (25.4mm) <sup>2</sup>
Total height / 總高 / 总高	9.5mm

## Sigmacut Raising Fillet / シグマカット® 起毛針布 / 西格马割型起絨針布 RA-91

### For cotton, synthetic fabrics and knit.

綿、合織織物、ニット用

棉，合成纖維織物，編織物用

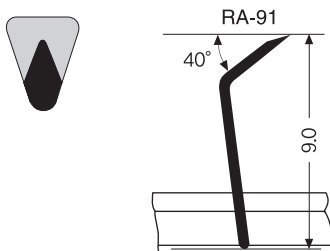

This is a more efficient type of raising fillet that improved foundation layer is applied.

基布に改良を加えた高効率タイプの起毛針布です。

底布上進行過改良の高効率形式的起絨針布。

### SPECIFICATIONS / 仕様 / 规格

Foundation / 基布 / 底布	TR3
Width of foundation / 基布幅 / 底布宽度	23mm
Wire No. / 線番 / 鋼絲号	# 27/31
Number of point / 針頭数 / 針尖数	310 / (25.4mm) <sup>2</sup>
Total height / 總高 / 总高	9.5mm

## Latch Needle / ニット用立針 / 編織物用直針 RT-15

### For knit fabric

米式ニット起毛用

美式編織物起絨用

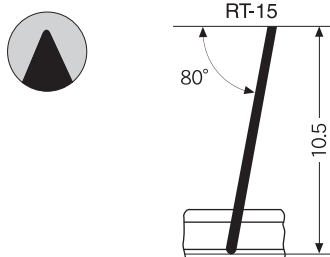

This is used as the smoothing needle for raising of knit fabric and pile by American type raising machine.

The raised needles are subjected to raising effectively by the raising wire.

米式起毛機で、ニット起毛を行う場合の、なで針に使用します。

かき針で強く効果的に起毛されます。

編織物用直針，用于在美式起絨機上進行編織物起絨的針布。

其鉤針即強力又有效于起絨。

### SPECIFICATIONS / 仕様 / 规格

Foundation / 基布 / 底布	R3
Width of foundation / 基布幅 / 底布宽度	23mm
Wire No. / 線番 / 鋼絲号	# 30
Number of point / 針頭数 / 針尖数	250 / (25.4mm) <sup>2</sup>
Total height / 總高 / 总高	11.0mm

## Brushing Fillet / ブラシ針布 / 刷毛針布 RA-662

### For high speed brushing machine

高速梳毛機用

高速梳毛機用

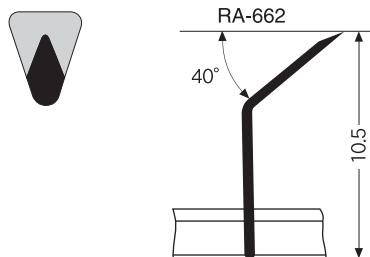

Suitable to use the finishing for kint article such as fleece and so on.

フリース等のニット製品の仕上げに用いられる針布です。

适用于套毛等編織物的精加工用針布。

### SPECIFICATIONS / 仕様 / 规格

Foundation / 基布 / 底布	R3
Width of foundation / 基布幅 / 底布宽度	23mm
Wire No. / 線番 / 鋼絲号	# 27/31
Number of point / 針頭数 / 針尖数	280 / (25.4mm) <sup>2</sup>
Total height / 總高 / 总高	11.0mm

## AUXILARY RAISING FILLET / 起毛用補助針布 / 起绒用辅助针布

### Wire Brush / 金ブラシ針布 / 金属丝刷 RB-30/RB-31/RB-32/RB-33/RB-34/RB-35

For fluff arrangement and cleaning / 立毛、ブラシ用 / 梳毛、刷毛用

This is used for fluff arrangement in the process before shearing or for cleaning.

シャーリングの前工程において、毛羽を揃える用途、あるいは起毛機などのクリーナ用として使用します。

金属丝刷，在剪绒的前工艺中，用于将毛羽梳拢整齐，或作为起毛机等的除垢器使用。

#### SPECIFICATIONS / 仕様 / 规格

Foundation / 基布 / 底布	R3
Width of foundation / 基布幅 / 底布宽度	26mm
Wire No. / 線番 / 钢丝号	# 30 ~ # 35
Number of point / 針頭数 / 针尖数	270 ~ 310 / (25.4mm) <sup>2</sup>
Total height / 総高 / 总高	30.5mm

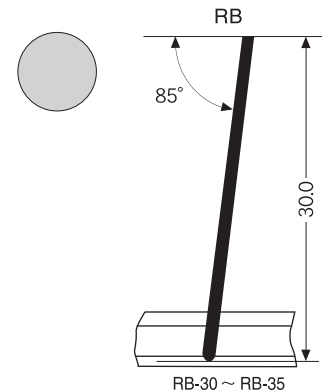

### Wire Cloth for Fabric / パイル針布 / 毛圈针布 RP-1/RP-4/RS-2

For boa blanket, moquette velvet / ポア毛布、モケットベルベット用 / 长绒毛毯，绒头丝绒用

This is used for dividing of pile fabrics. It is featured by the sharp point and elasticity.

パイル織物のブラッシング加工に使用されます。先端のシャープさ、弾力性などに特徴があります。

用于毛圈织物的表面抛光等刷光加工。其尖端极为锐利，具有很强的弹性等特性。

#### SPECIFICATIONS / 仕様 / 规格

Foundation / 基布 / 底布	RP : V5 / RS : R3
Width of foundation / 基布幅 / 底布宽度	26mm
Wire No. / 線番 / 钢丝号	# 26/29 ~ # 28/31
Number of point / 針頭数 / 针尖数	250 ~ 270 / (25.4mm) <sup>2</sup>
Total height / 総高 / 总高	RP : 30.5mm / RS : 26.5mm

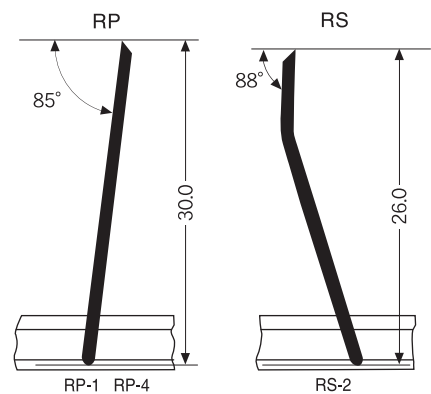

### Combing Wire Cloth / 毛サバキ針布 / 毛梳针布 RK-4

For wool and synthetic blanket / 毛合織毛布用 / 毛合成纤维毛毯用

This is used for the combing of almost all blankets.

This functions to neatly arrange long fluff of blankets raised.

起毛された毛布の毛羽をより長く引き揃える働きをしております。

此针布有把起绒后的毛毯的毛羽梳理得更长的作用。

#### SPECIFICATIONS / 仕様 / 规格

Foundation / 基布 / 底布	R3
Width of foundation / 基布幅 / 底布宽度	26mm
Wire No. / 線番 / 钢丝号	# 27/31
Number of point / 針頭数 / 针尖数	330 / (25.4mm) <sup>2</sup>
Total height / 総高 / 总高	15.5mm

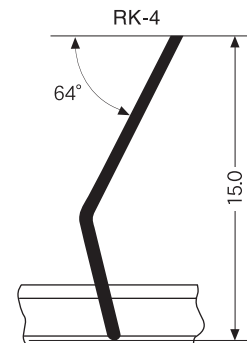

## SPECIAL PROCESSING / 特殊加工 / 特殊加工

### K.H. TREATMENT / K.H.处理 / K.H.处理

The point is subjected to induction hardening improved to maintain the sharp edge stand with long term.

耐摩耗性を増大するため、針先端に焼入を施すもので、長期間針先のシャープさを持続できます。

为了增大耐磨损性，在针尖部施行淬火加工，能够长期持续保持针尖的锐利。

### K.P. TREATMENT / K.P.处理 / K.P.处理

This is to polish up the surface of point very smoothly.

研磨傷、焼入時のスケール除去のための処理です。

是消除研磨伤及淬火时水锈的处理加工。

### K.P.H. TREATMENT / K.P.H.处理 / K.P.H.处理

The wire is treated with both of "K.H." and "K.P." treatment.

K.H.处理とK.P.处理を行ないます。

施行 K.H. 和 K.P. 处理，拥有双方效能。

### NR-FINISH / NR加工 / NR加工

Sharp point with smooth side surface which is effective for raising of suede finish of tricot fabrics such as polyester, acetate and nylon.

鋭い針先で、平滑な側面を得る加工で、ポリエステル・アセテート・ナイロンなどのトリコット生地のスエード調の起毛に適しています。

是在锐利的针尖部获得平滑的侧面加工。在聚酯・醋酸酯・耐纶等特里科经编织物坯布需要仿鹿皮织物风格的起绒时极为有效。



### NS-FINISH / NS加工 / NS加工

Can be reduce initial falling at raising of wool and acrylic fabrics and knitted goods. To improve fluff density, the wire point is rounded off and the flaws on the side due to grinding are polished up into smooth surface.

毛・アクリルなどの織物・編物の起毛の際に生じる初期の落毛を減少させます。毛羽密度向上のため針先の先端を曲面形状とし、側面の研磨傷を減らし平滑面とする加工です。

可减少毛・丙烯纤维等织物・编织物起绒时所产生的初期落毛。为了提高毛羽密度，使针尖的尖端呈曲面形状，消减侧面的研磨伤，使其成为平滑面的加工。

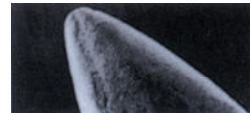

### Raising Testing Machine / 起毛試験器 / 起绒试验机



MODEL : KU-50S (MFG No.501)